

**PRODESO® DRAIN SYSTEM** NEW

**PRODESO® HEAT GRIP SYSTEM**

**PRODESO® HEAT/STICK SYSTEM** NEW

**PRODESO® MEMBRANE SYSTEM**

**PRODESO® ECO/STICK SYSTEM** NEW

**PRODRAIN SYSTEM**

**PRODESO® SOUND SYSTEM**

**PROSHOWER SYSTEM**

**PROHEATER SYSTEM** NEW

**PROSHELF SYSTEM** NEW

**PROFOIL/PROFOIL PRO SYSTEM**

**PROFOIL PANEL SYSTEM** NEW

**PROTERRACE SYSTEM**

**PROLEVELING SYSTEM**

**PROLEVELING WEDGE SYSTEM** NEW

**PROSUPPORT TUBE SYSTEM**

**PRORAIL SYSTEM** NEW

**PROSUPPORT SLIM SYSTEM** NEW

**PROLEDLIGHT SYSTEM**

**PROMULTIFIX SYSTEM**



PROFILES & SYSTEMS



## PROGRESS PROFILES SYSTEMS 2021/22

Progress Profiles, always connected and attuned with the market needs and the most advanced trends of the contemporary architecture, offers a more and more extensive, complete and innovative choice of systems to optimise the laying/fixing and meet all functional and aesthetic requirements of every residential, commercial or private environments, indoors or outdoors.

Progress Profiles Systems, as result of a research and development, are made to be creative, practical and quick solutions. Most of them are patented and combine high technology, the highest flexibility and safety with a special care of design. Every part of the system plays an essential function and makes it unique with high-performance to guarantee a workmanlike laying always abreast with the times.

En accord avec les exigences du marché et les tendances les plus avancées de l'architecture contemporaine, Progress Profiles offre un choix de plus en plus large, complet et innovant de systèmes pour optimiser l'installation et satisfaire, en une seule solution, les exigences fonctionnelles et esthétiques spécifiques de tout type d'espace résidentiel ou commercial, à l'intérieur comme à l'extérieur. Fruit d'une activité de recherche et développement intense, les systèmes sont conçus dans les moindres détails pour offrir des solutions créatives, pratiques, rapides et, pour la plupart, brevetées, alliant haute technologie, flexibilité et sécurité maximale avec une attention particulière au design. Chaque élément qui compose le système joue un rôle fondamental en le rendant unique et performant pour assurer une installation professionnelle qui évolue avec de nouveaux styles de vie et un concept d'espace mobile et dynamique.

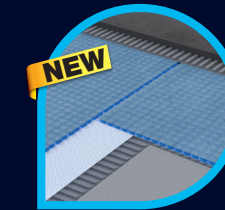

**PRODESO®  
DRAIN  
SYSTEM**

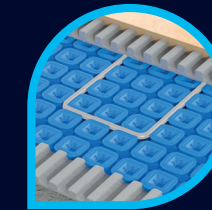

**PRODESO®  
HEAT GRIP  
SYSTEM**



**PRODESO®  
HEAT/STICK  
SYSTEM**

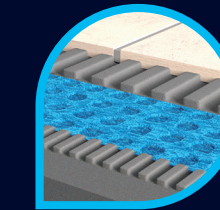

**PRODESO®  
MEMBRANE  
SYSTEM**

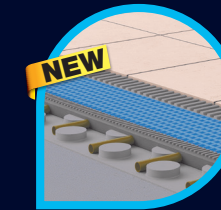

**PRODESO®  
ECO/STICK  
SYSTEM**

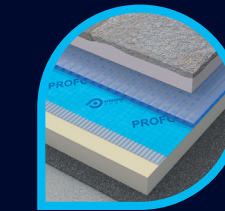

**PRODRAIN  
SYSTEM**

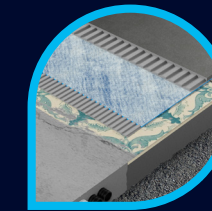

**PRODESO®  
SOUND  
SYSTEM**

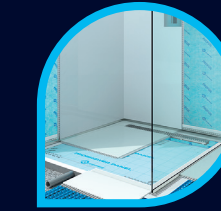

**PROSHOWER  
SYSTEM**



**PROFOIL PRO/  
PROFOIL  
SYSTEM**

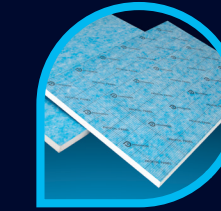

**PROFOIL  
PANEL  
SYSTEM**



**PROHEATER  
SYSTEM**



**PROSHELF  
SYSTEM**



**PROTERRACE  
SYSTEM**



**PROLEVELING  
SYSTEM**



**PROLEVELING  
WEDGE  
SYSTEM**

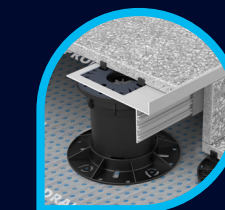

**PROSUPPORT  
TUBE  
SYSTEM**



**PRORAIL  
SYSTEM**



**PROSUPPORT  
SLIM  
SYSTEM**



**PROLEDLIGHT  
SYSTEM**



**PROMULTIFIX  
SYSTEM**





# PRODESO® DRAIN SYSTEM

**Discover Prodeso® Drain!!** With its essential draining/waterproofing function guaranteed by the most advanced system in the world

**Découvrez PRODESO® Drain!!** L'indispensable fonction de drainage/étanchéité garanti du système plus évolué du monde.

**PRODESO® DRAIN SYSTEM** is a new generation patented innovative membrane which waterproofs the support and drains the water in the adhesive under the tile. Thanks to the air chamber below the floor, a micro-ventilation facilitates the drying of the adhesive, even in case of large size tiles, and reduces significantly efflorescence formation and triacetate rising in joints. The uncoupling and vapour management properties of PRODESO® DRAIN allow its laying even on non perfectly cured substrates. Easy and quick to install, it has an overall thickness of only 5 mm and its application does not require the use of special adhesives. Versatility is a fundamental quality of this product; thanks to its characteristics it is the right solution for installation in any environment, indoor and outdoor. PRODESO® DRAIN is a draining and waterproofing membrane composed of a high density polyethylene (HDPE) sheet, a non-woven water-permeable polypropylene fabric and a non-woven polypropylene fabric. The cyan-coloured polyethylene sheet consists of conical truncated studs each with a circular base of 4.5 mm height, on which a non-woven polypropylene water-permeable grey fabric is thermo-welded. The membrane underside has a non-woven fabric in hydrophobic polypropylene glued to polyethylene, which extends on one side by about 7.5 cm; This fabric is waterproof for about 15 cm with a polypropylene film that ensures the gluing of the membrane to the support.

**PRODESO® DRAIN SYSTEM** est une membrane de drainage, de désolidarisation et étanchéité de dernière génération. La «chambre à air» qui vient se créer sous le carreau donne lieu à une micro ventilation et permet un drainage correct de l'eau et un séchage rapide de l'adhésif notamment dans le cas de grands formats. Réduit le risque lié à la montée des triacétates présents dans les adhésifs et l'apparition d'efflorescence dans les joints. La membrane se compose d'une feuille en polyéthylène haute densité, pourvue d'une structure à plots de base circulaire, sur lesquels est thermosoudé un tissu drainant en polypropylène; sur le dessous, la membrane est composée de Spunbound en polypropylène hydrophobe collé à la feuille de polyéthylène, se prolongeant d'un côté d'environ 7,5 cm au-delà de la feuille en polyéthylène et est imperméabilisé sur 15 cm avec un film en polypropylène; cela assure le collage au support. Le système est complété par un ruban en polyéthylène élastique recouvert sur les deux faces d'un tissu non-tissé en polypropylène, d'un adhésif bicomposant imperméable et d'un adhésif à base de ciment, de classe C2S1, pour le collage de la membrane. Les propriétés désolidarisantes et de gestion de la vapeur de PRODESO® DRAIN permettent sa pose même sur des supports non parfaitement secs. Simple et rapide à installer, elle a une épaisseur totale de seulement 5 mm, beaucoup plus faible que tout autre système. La polyvalence est une qualité fondamentale de ce produit qui garantit une longue durée de vie aux sols aussi bien à l'extérieur que dans les environnements humides intérieurs, tels que les centres de bien-être, SPA et piscines. Une technologie intelligente et innovante qui se conjugue parfaitement avec la simplicité, la rapidité et l'efficacité de pose.

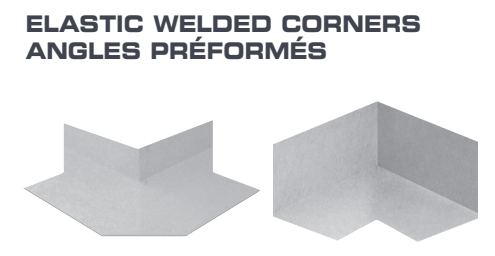
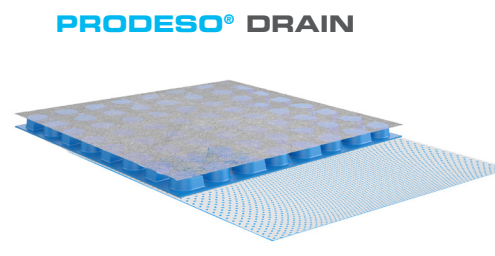

## LAYING'S SECTION / SECTION DE POSE

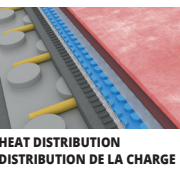
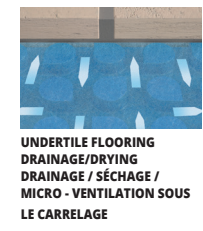
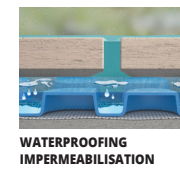
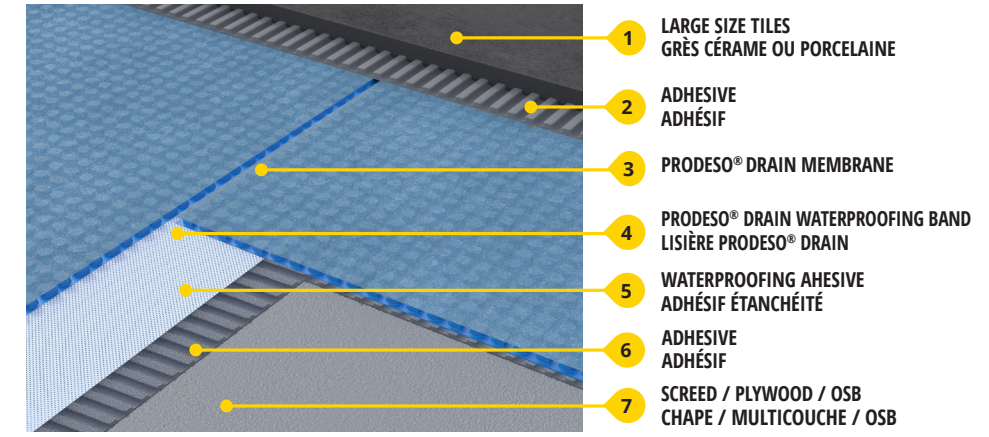



**PATENTED  
BREVETÉ**

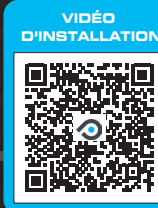

**PATENTED  
BREVETÉ**

UA2016A002209  
EP3225763 A1  
003067388  
2696795  
CN 107268933 A  
HK1238695  
CA 2,935,062  
US 8,176,694  
US 9,188,348  
US 9,416,979  
US 9,518,746  
US 9,777,931  
US 9,777,931  
US 10,502,434  
DESIGN PATENT  
Patent pending

# PRODESO® HEAT GRIP SYSTEM

**A New evolution** with the goal of flexibility, innovation and energy efficiency

The system is composed of three elements: **PRODESO® HEAT GRIP MEMBRANE, PRODESO® HEAT GRIP CABLE and PRODESO® HEAT GRIP THERMOSTAT KIT.** The polyethylene membrane with uncoupling, waterproofing and vapour management features has a 8,5 mm thickness and a thermowelded non-woven fabric on the back side, which guarantees the adhesion to the substrate.

The new membrane structure allows a perfect fixing of the heating cable and a crack-bridging ability 5 times more than the PRODESO® HEAT. The cables of last generation are composed of many resistances, each one 60 cm long, in a parallel circuit. If the cable is damaged, only the broken resistance stops working but not the whole cable. The thermostat of last generation interfaces with Android and Apple devices, that is why it is possible to adjust all settings and time schedule using an application with internet connection as remote control.

**Une nouvelle évolution** placée sous le signe de la flexibilité, de l'innovation et du rendement énergétique.

Le système se compose de trois éléments ; **PRODESO® HEAT GRIP MEMBRANE, PRODESO® HEAT GRIP CABLE et PRODESO® HEAT GRIP THERMOSTAT KIT.** La membrane en polyéthylène, avec des fonctions de désolidarisation, d'imperméabilisation et de la gestion de la vapeur, n'a qu'une épaisseur de 8,5 mm et est munie d'un tissu non-tissé en polypropylène thermosoudé au fond pour assurer sa fixation sur le support. La nouvelle géométrie de la membrane, en plus d'assurer un ancrage parfait du câble chauffant, garantit une résistance aux fissures du sol 5 fois supérieure à celle de l'ancien modèle PRODESO® HEAT. Les câbles, de dernière génération, sont composés de nombreuses résistances, de 60 cm de long, montées en série. Si le câble est endommagé, seulement la résistance endommagée cesse de fonctionner et pas tout le câble. Le thermostat, de dernière génération, est compatible avec les appareils Android et Apple ; cela permet de programmer tous les réglages et les paramètres, même à distance à l'aide d'un réseau WiFi à supprimer.

## ADVANTAGES

- Higher crack-bridging ability
- Vapour management ducts
- New constant power cable
- Remote controlled thermostat

## AVANTAGES

- Plus résistante aux fissures
- La gestion de la vapeur
- Nouveau câble à puissance constante
- Thermostat avec contrôle à distance

PRODESO® HEAT GRIP MEMBRANE

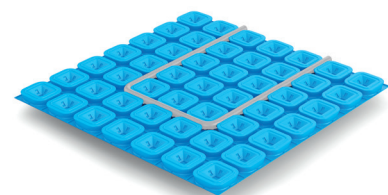

PRODESO® HEAT GRIP CABLE

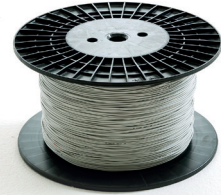

PRODESO® HEAT GRIP THERMOSTAT KIT



PRODESO® HEAT GRIP CABLE CLIP

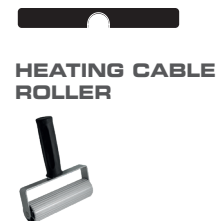

PROECOFON

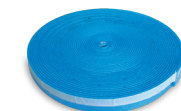

DESOLIDARISATION  
ENTKOPPLUNG

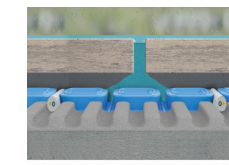

IMPERMEABILISATION  
ABDICHTUNG



ECOULEMENT DE LA VAPEUR  
ENTWEICHEN VON DAMPF

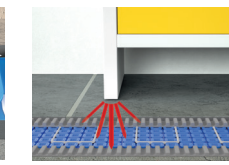

DISTRIBUTION DE LA CHARGE  
LASTVERTEILUNG

## LAYING'S SECTION / SECTION DE POSE

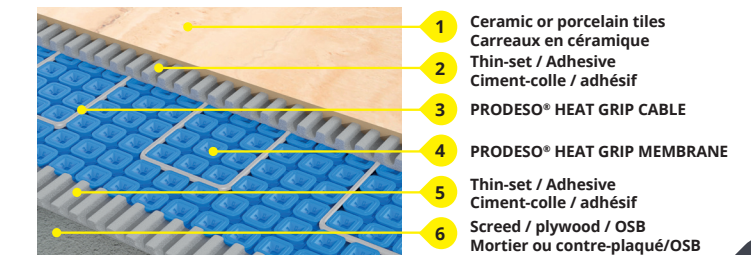



**PATENTED  
BREVETÉ**



INSTRUCTION  
VIDEO



VIDÉO  
D'INSTALLATION



## A World of warmth and comfort in respect with the nature.

Progress Profiles innovative and patented **PRODESO® HEAT SYSTEM** for electrical walls and floors heating ensures pleasant warm and comfortable environment with short laying times and at low cost. The system can be used on all kinds of substrate thanks to the membrane uncoupling and waterproofing properties. Temperature and operating times can be controlled from a latest generation thermostat that also guarantees significant savings in energy costs. The system is quick and easy to install in all conditions (\*) and has an overall thickness of only 5.5 mm, far thinner than any alternative system. It is also maintenance free over time. This smart, responsible technology supports the growing demand for sustainable solutions and energy saving while also satisfying the needs of contemporary architecture and evolved home automation. A world of natural, warm wellbeing.

(\*) available in the self-adhesive version **PRODESO® HEAT STICK** for wood and ceramic substrates.

## Un monde de bien-être et de chaleur en respectant l'environnement.

Le chauffage électrique au sol et le revêtement **PRODESO® HEAT SYSTEM**, conçu, développé et breveté par Progress Profiles, est un système innovant qui permet d'obtenir en peu de temps et à moindre coût un environnement agréablement chaud et extrêmement confortable. Pouvant être appliqué sur tout type de support grâce à ses fonctions d'étanchéité et de désolidarisation, il permet de moduler la température et les heures d'allumage ; grâce à un thermostat de dernière génération, il garantit une optimisation significative de la consommation. Facile et rapide à installer dans toutes les conditions, il a une épaisseur totale de seulement 5,5 mm, nettement inférieur à celui de tout autre système et ne nécessite aucun entretien au fil du temps. Une technologie intelligente et un choix responsable qui met en avant les valeurs du développement durable et de l'économie d'énergie conformément aux tendances de l'architecture contemporaine et de la domotique la plus avancée. Un monde de bien-être et de chaleur dans le respect de l'environnement.

(\*) disponible en version autocollante **PRODESO® HEAT STICK** pour supports bois et céramiques.

### PRODESO® HEAT MEMBRANE

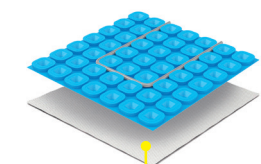

Fabric POLYPROPYLENE (PP)  
TISSU EN POLYPROPYLENE (PP)

### PRODESO® HEAT STICK MEMBRANE



Self-adhesive  
Auto-adhésif

### PRODESO® HEAT CABLE



### PRODESO® HEAT CABLE CLIP



### PRODESO® HEAT THERMOSTAT KIT



DIGITAL TOUCH



ANALOGIC



### HEATING CABLE ROLLER



### PROCOFON

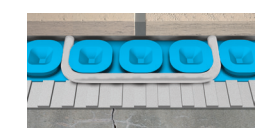
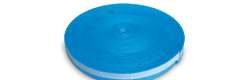

DESOLIDARISATION  
ENTKOPPLUNG

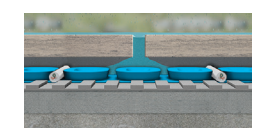

IMPERMEABILISATION  
ABDICHTUNG



ÉCOULEMENT DE LA VAPEUR  
ENTWEICHEN VON DAMPF

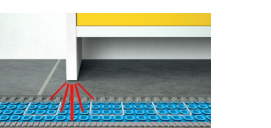

DISTRIBUTION DE LA CHARGE  
LASTVERTEILUNG

### LAYING'S SECTION OF PRODESO® HEAT SYSTEM SECTION DE POSE PRODESO® HEAT SYSTEM

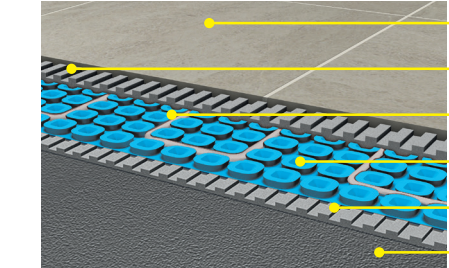

- 1 Ceramic or porcelain tiles  
Carreaux en céramique
- 2 Thin-set / Adhesive  
Ciment-colle / adhésif
- 3 PRODESO® HEAT CABLE
- 4 PRODESO® HEAT MEMBRANE
- 5 Thin-set / Adhesive  
Ciment-colle / adhésif
- 6 Screed / plywood / OSB  
Mortier ou contre-plaqué/OSB

### LAYING'S SECTION OF PRODESO® HEAT STICK SYSTEM SECTION DE POSE PRODESO® HEAT STICK SYSTEM

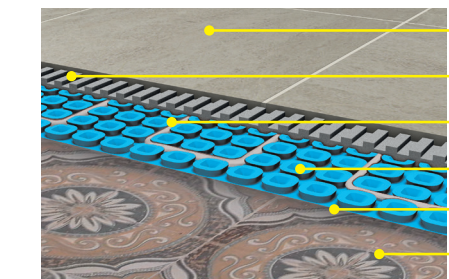

- 1 Ceramic or porcelain tiles  
Carreaux en céramique
- 2 Thin-set / Adhesive  
Ciment-colle / adhésif
- 3 PRODESO® HEAT CABLE
- 4 PRODESO® HEAT STICK MEMBRANE
- 5 Self-adhesive  
Auto-adhésif
- 6 Screed / plywood / OSB  
tuiles anciennes/OSB

PATENTED

BREVETÉ

- 002748822
- EP 3,183,505 B1
- US 8,176,694 B2
- US 9,188,348 B2
- US 9,416,979 B2
- US 9,518,746 B2
- US 9,625,163 B2
- US 9,719,265 B2
- US 9,777,931 B2
- US 10,108,505 B2
- US 10,006,644 B2
- US 10,215,423 B2
- US 10,408,469 B2
- US 10,712,020 B2
- US 10,139,016 B2

Patents Pending



**PATENTED  
BREVETÉ**



**PATENTED  
BREVETÉ**  
003368984

# PRODESO® MEMBRANE SYSTEM

**Maximum flexibility, protection, safety,** indoors and outdoors.

**Flexibilité, protection, sécurité maximales,** à l'intérieur comme à l'extérieur.

**PRODESO® MEMBRANE SYSTEM** is an uncoupling and waterproofing system for problematic substrates, balconies, terraces and horizontal surfaces of any dimension. Thanks PRODESO® MEMBRANE SYSTEM is possible not to make fractional/expansion joints in the screed before the laying of tiles and natural stones, if the screed has already been cut it is possible to lay the tiles on the existing joints. There are many advantages to use the system of Progress Profiles, which gives the utmost laying flexibility, floor protection and long-time guarantee indoors and outdoors.

**PRODESO® MEMBRANE SYSTEM** est un système de désolidarisation et d'imperméabilisation pour les support problématiques, terrasses, balcons et surfaces horizontales de toute taille. Grâce au PRODESO® MEMBRANE SYSTEM, il est possible de ne pas réaliser de joints de fractionnement dans la chape et s'ils sont présents de ne pas les respecter lors de la pose de carreaux céramiques et de pierres naturelles. Nombreux sont les avantages offerts par le système, conçu par Progress Profiles®, qui garantit une flexibilité maximale d'installation, une protection du sol et une garantie dans le temps à l'intérieur comme à l'extérieur de la maison.

**Time saving:** installation time are drastically reduced. Membrane, tile installation and grouting can be completed in the same day.

**Rapidité:** réduit considérablement les temps de construction, car de la pose de la membrane à la pose du sol, il est possible de travailler sans interruption.

**Versatile:** it can be used on any supports, both indoor and outdoor.

**Polyvalence:** garantit une pose sur n'importe quel support, même très grand, à l'intérieur comme à l'extérieur.

**Waterproofing:** it guarantees the laying of any floor and the waterproofing of the substrate in overlapping too, or for cracked and not perfectly cured supports with possible vapour pressure.

**Imperméabilisation:** garantit l'imperméabilisation du support même en cas de chevauchement, sur des supports fissurés et non parfaitement secs et donc avec d'éventuelles pressions de vapeur.

**PRODESO® MEMBRANE**

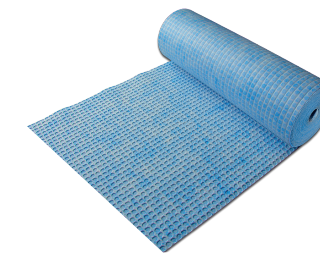

**PROBAND 150**



**ROLLER  
ROLEAU PRESSEUR**



**PROBAND  
KOLL**



**PROMEMBRANE  
KOLL**



**PROBAND BU**



**ELASTIC WELDED CORNERS  
ANGLES PRÉFORMÉS**

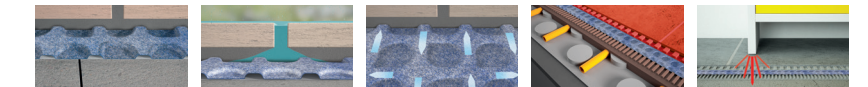
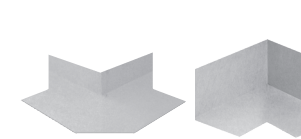

**UNCOUPLING  
DESOLIDARISATION**   **WATERPROOFING  
IMPERMEABILISATION**   **VAPOUR MANAGEMENT  
ECOLEMENT DE LA  
VAPEUR**   **FLOOR HEATING  
DISTRIBUTION  
DISTRIBUTION DE LA  
CHALEUR**   **LOAD DISTRIBUTION  
DISTRIBUTION DE LA  
CHARGE**

**LAYING'S SECTION OF PRODESO® HEAT SYSTEM  
SECTION DE POSE PRODESO® HEAT SYSTEM**

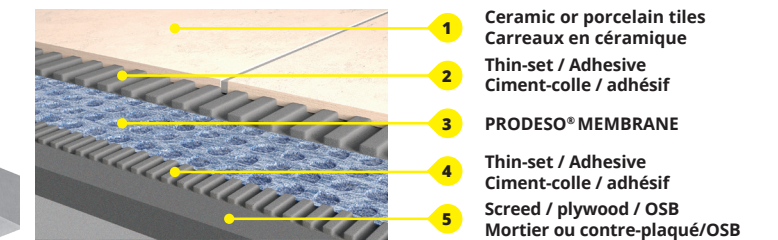



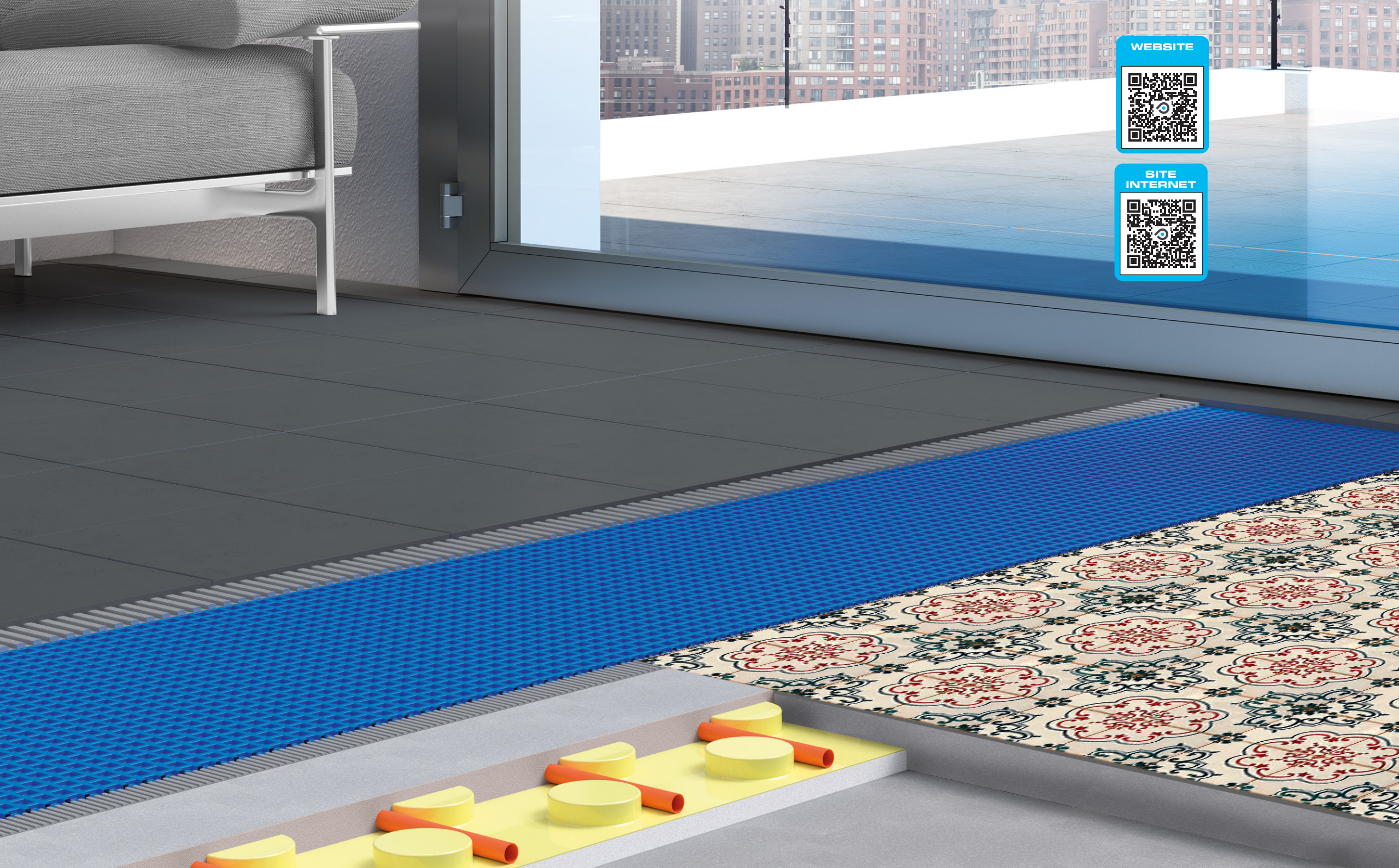

WEBSITE



SITE INTERNET



# PRODESOS® ECO / STICK SYSTEM

## The right flooring for every surface

The membrane that solves any problem on every surface

**PRODESOS® ECO** is an uncoupling and waterproofing membrane for problematic supports and horizontal surface of any size that does not require expansion joints in the screed before laying ceramic and natural stone tiles. **PRODESOS® ECO** ensures the laying of every flooring also in case of cracked and not perfectly cured substrates and therefore with possible vapor pressure and in case of old tiles. Membrane in high density polyethylene provided with a grid structure of square cavities, each cut back in a dovetail configuration. On the back side it is provided with a non-woven thermo-welded polypropylene fabric that guarantees the adhesion with the adhesive(\*).

(\* available in the self-adhesive version **PRODESOS® ECO STICK** for wood and ceramic substrates.

## Le bon revêtement de sol pour chaque surface.

La membrane qui résout tous les problèmes sur toutes les surfaces

**PRODESOS® ECO** est une membrane de désolidarisation pour chapes problématiques et surfaces horizontales de toute dimension, sans joints de fractionnement dans la chape avant la pose de céramique et pierres naturelles. **PRODESOS® ECO** garantit la pose de n'importe quel carreau sur des supports fissurés et non parfaitement secs, et donc avec des pressions de vapeur possibles. **PRODESOS® ECO** est une membrane en polyéthylène à haute densité avec des cavités carrés en forme de queue d'aronde, thermosoudé à supprimer à un tissu non tissé en polypropylène qui garantit l'adhésion entre la membrane et le support.

(\* disponible en version autocollante **PRODESOS® ECO STICK** pour supports bois et céramiques.

### PRODESOS® ECO MEMBRANE

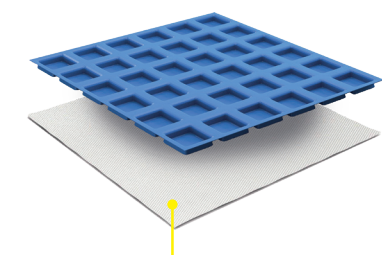

Fabric POLYPROPYLENE (PP)  
TISSU EN POLYPROPYLENE (PP)

### PRODESOS® ECO STICK MEMBRANE

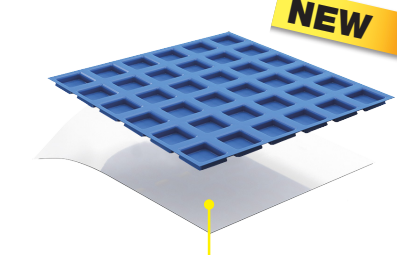

Self-adhesive  
Auto-adhésif

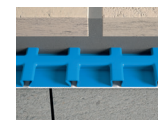

UNCOUPLING  
DESOLIDARISATION

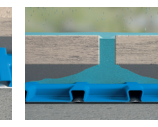

WATERPROOFING  
IMPERMEABILISATION

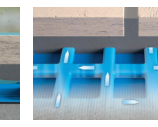

VAPOUR MANAGEMENT  
ÉCOULEMENT DE LA VAPEUR

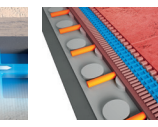

FLOOR HEATING  
DISTRIBUTION  
DISTRIBUTION DE LA CHALEUR

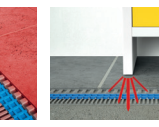

LOAD DISTRIBUTION  
DISTRIBUTION DE LA CHARGE

### LAYING'S SECTION OF PRODESOS® ECO SYSTEM SECTION DE POSE PRODESOS® ECO SYSTEM

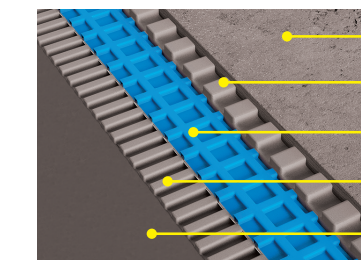

- 1 Ceramic or porcelain tiles  
Carreaux en céramique
- 2 Thin-set / Adhesive  
Ciment-colle / adhésif
- 3 PRODESOS® ECO MEMBRANE
- 4 Thin-set / Adhesive  
Ciment-colle / adhésif
- 5 Screed / plywood / OSB  
Mortier ou contre-plaqué/OSB

### LAYING'S SECTION OF PRODESOS® ECO STICK SYSTEM SECTION DE POSE PRODESOS® ECO STICK SYSTEM

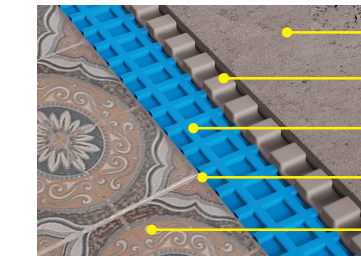

- 1 Ceramic or porcelain tiles  
Carreaux en céramique
- 2 Thin-set / Adhesive  
Ciment-colle / adhésif
- 3 PRODESOS® ECO STICK MEMBRANE
- 4 Self-adhesive  
Auto-adhésif
- 5 Screed / plywood / OSB  
tuiles anciennes/OSB





# PRODRAIN SYSTEM

The guaranteed **drainage system**.

Le système **de drainage garanti**.

**PRODRAIN 10** is a draining membrane composed of a blue high-density polyethylene (HDPE) sheet provided with truncated conical reliefs with circular bases, surmounted by a non-woven polypropylene thermo-welded fabric permeable to water. The membrane has a high resistance to saline, acid, alkaline, alcohol and oil solutions. It is possible to use PRODRAIN:

**To drain the screed:** to prevent efflorescence and breakage due to water in the screed when mortar floors such as porphyry and quartzite are laid.

**To protect the waterproof membrane:** it is possible to protect the waterproof sheet from direct contact with the screed, ensuring greater durability to the system.

**To stop capillary risen:** the membrane overturned of 180° laid under the screed (blue sheet at the top) creates an air cavity that prevents the water capillary movement.

**PRODRAIN 10** est une membrane de drainage constituée d'une feuille de polyéthylène haute densité (PEHD) bleue avec des reliefs tronqués coniques à bases circulaires, surmontés d'un tissu non-tissé en polypropylène thermosoudé perméable à l'eau. La membrane a une haute résistance aux solutions salines, acides, alcalines, à l'alcool et aux huiles. Avec PRODRAIN vous pouvez effectuer :

**Drainage sous chape:** lors de la pose de mortiers comme le porphyre et le quartzite, il prévient les efflorescences et les ruptures dues à la présence d'eau dans la chape

**Protection de l'imperméabilisation:** il protège la membrane bitumineuse du contact direct avec la chape assurant une plus grande durabilité du système

**Empêche la remontée capillaire:** appliquée à l'envers sous la chape (feuille bleue au-dessus) empêche la remontée capillaire en créant un espace d'air de 1 cm.

## LAYING'S SECTION / SECTION DE POSE

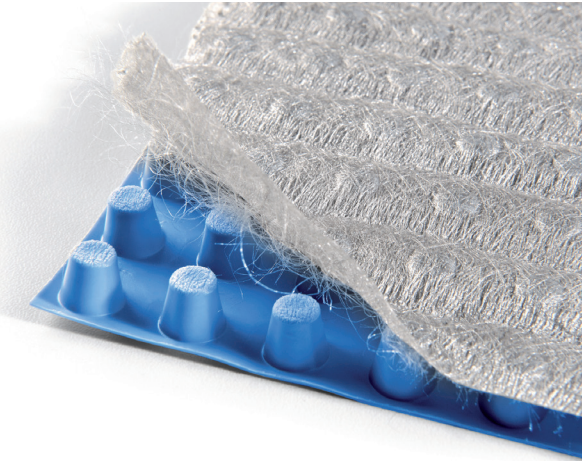
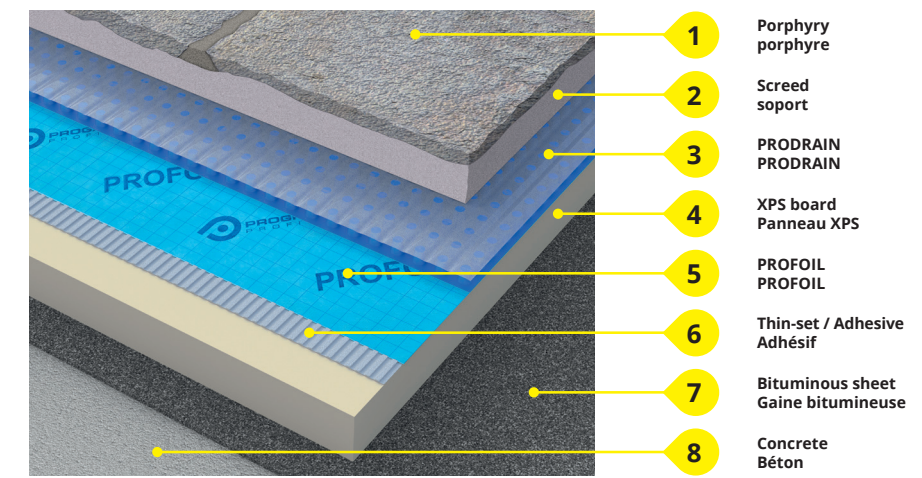





**SOUND PROOF REDUCTION**

**SPEED:**  
drastically reduces renovation times; since the installation of the membrane until the laying of the flooring it is possible to work without interruption.

**RAPIDITÉ: réduit considérablement les temps de construction, car de la pose de la membrane à la pose du sol, il est possible de travailler sans interruption.**

**VERSATILITY:**  
guarantees installation on any support, even of very big size.

**POLYVALENCE:** garantit une pose sur n'importe quel fond, même très grand.

**SOUNDPROOFING:**  
in just 3 mm, a very high noise reduction is achieved

**ABSORPTION ACOUSTIQUE :** en seulement 3 mm, on obtient un très haut niveau de réduction du bruit.

**SPEED  
RAPIDITÉ**

**VERSATILITY  
VERSATILITÉ**

**SOUND PROOF  
INSONORISE**



# PRODESO® SOUND SYSTEM

## Maximum living comfort.

**PRODESO® SOUND SYSTEM** is an uncoupling and sound-proofing membrane to be applied under the tile, which reduces of 17 Db the acoustic wave produced by footsteps. Thanks to its uncoupling function with PRODESO® SOUND SYSTEM it is possible the renovation of houses without removing the old flooring; it is enough to glue the membrane on the old flooring and directly on it, the new one, without being obliged to respect any expansion joints. The system, designed by Progress Profiles, offers a lot of advantages which guarantee maximum installation flexibility and protection of the flooring over time.

## Confort d'habitation maximum.

**PRODESO® SOUND SYSTEM** est une membrane désolidarisante et insonorisante à appliquer sous le carrelage, ce qui réduit l'onde acoustique du piétinement de 17 Db. Grâce à la fonction de désolidarisation de PRODESO® SOUND SYSTEM, il est possible de rénover les maisons sans avoir à démolir l'ancien sol ; en effet, il suffit de coller la membrane sur l'ancien sol et directement sur celle-ci le nouveau revêtement sans être obligé de respecter les joints de fractionnement éventuellement présents. Nombreux sont les avantages offerts par le système conçu par Progress Profiles, qui garantit une flexibilité maximale d'installation, une protection du sol et une garantie dans le temps.

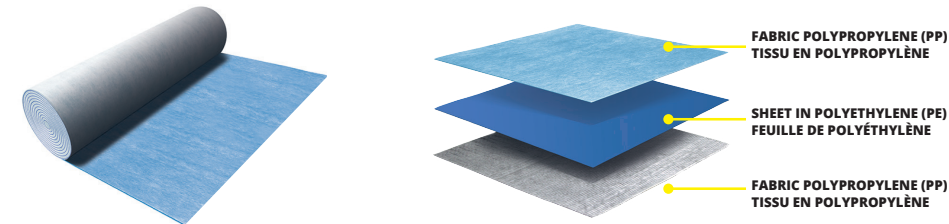

FABRIC POLYPROPYLENE (PP)  
TISSU EN POLYPROPYLENE

SHEET IN POLYETHYLENE (PE)  
FEUILLE DE POLYÉTHYLÈNE

FABRIC POLYPROPYLENE (PP)  
TISSU EN POLYPROPYLENE

LAYING'S SECTION OF PRODESO® SOUND SYSTEM  
SECTION DE POSE PRODESO® SOUND SYSTEM

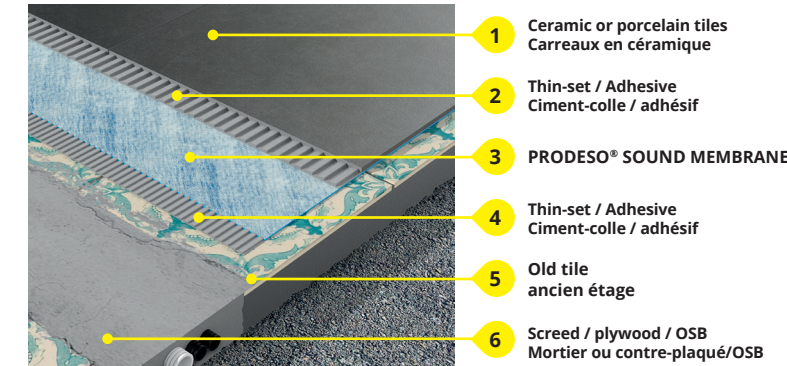

1 Ceramic or porcelain tiles  
Carreaux en céramique

2 Thin-set / Adhesive  
Ciment-colle / adhésif

3 PRODESO® SOUND MEMBRANE

4 Thin-set / Adhesive  
Ciment-colle / adhésif

5 Old tile  
ancien étage

6 Screed / plywood / OSB  
Mortier ou contre-plaqué/OSB





# PROSHOWER LINEAR SYSTEM

**The innovative system**  
for the shower.

**PROSHOWER SYSTEM is an innovative system that combines functionality and design to provide a wide range of solutions for your next shower project.**

Modern design styling, easy installation techniques it includes: PROFOIL waterproofing membrane, for an easy and lasting waterproofing; PROSHOWER PANEL waterproof shower base which guarantees a perfect slope and reduces the working time; the profiles of PROSHOWER PROFILE LINE to finish the outer edge of the shower tray and hold the shower glass, last but not least PROSHOWER BASE / BASIC available in many sizes and with several grids in stainless steel of contemporary design

**Le système qui révolutionne**  
la zone de douche.

**Système innovant qui associe fonctionnalité et design pour répondre à tous vos besoins pour vos projets de douches.**

**Pratique, rapide et moderne, ce système se compose d'éléments et finitions de première qualité .:**

La membrane PROFOIL assure l'étanchéité, le bac à carrelers Proshower Panel qui garantit une pente correcte et réduit les délais de pose ; les profilés de la gamme proshower profile qui habillent le périmètre de la douche et pour finir le caniveau Proshower base l/basic, disponible en plusieurs longueurs et avec des différentes grilles de finition en acier inox pour un design contemporain.

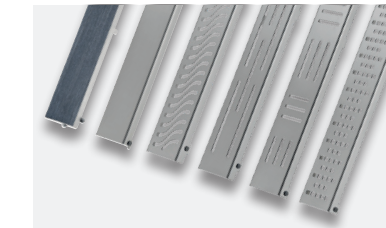

PROSHOWER TOP



PROSHOWER BASE L/BASIC/BASE L PRO



PROSHOWER PANEL



PROLISTEL CHANNEL



PROSHOWER PROFILE GLASS

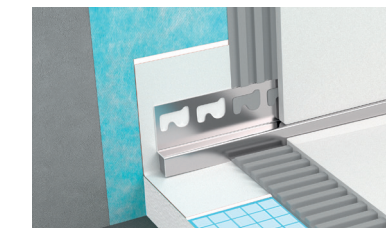

PROSHOWER PROFILE WALL

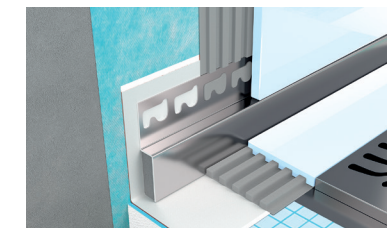

PROSHOWER PROFILE FRONT

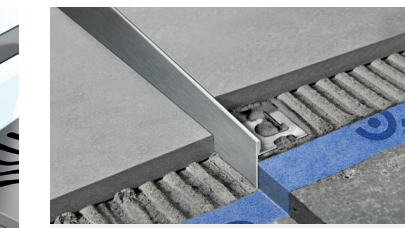

PROSHOWER PROFILE

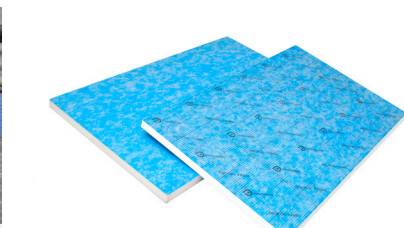

PROFOIL PANEL



PROBAND 150



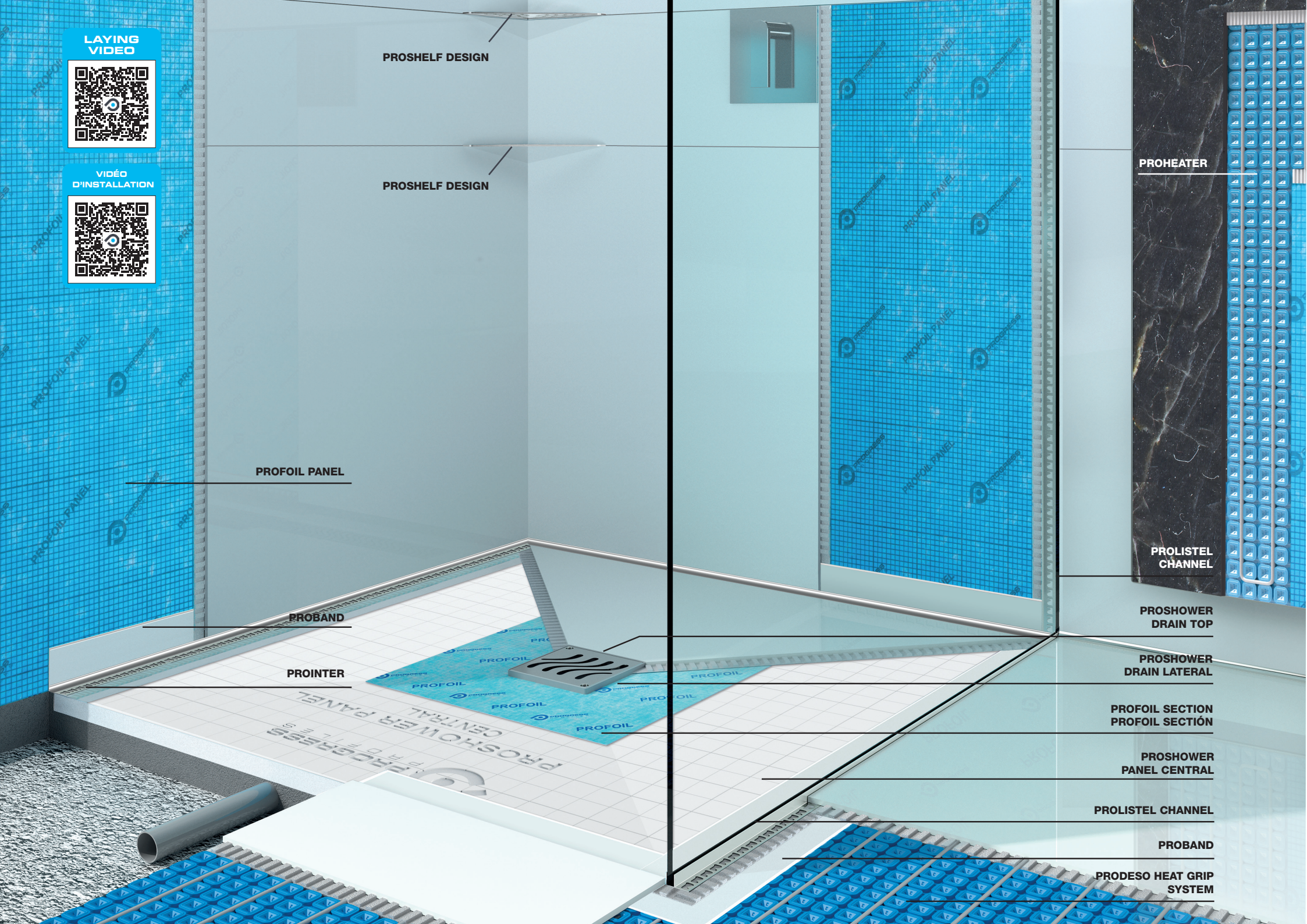

# PROSHOWER CENTRAL SYSTEM

**The innovative system**  
for the shower.

**PROSHOWER SYSTEM is an innovative system that combines functionality and design to provide a wide range of solutions for your next shower project.**

Modern design styling, easy installation techniques it includes: PROFOIL waterproofing membrane, for an easy and lasting waterproofing; PROSHOWER PANEL CENTRAL which guarantees a perfect slope and reduces the working time; the profiles to finish the outer edge of the shower tray and hold the shower glass, last but not least PROSHOWER DRAIN LATERAL KIT and PROSHOWER DRAIN VERTICAL KIT completed with a 10 x 10 stainless steel grid to give contemporary design.

**Le système qui révolutionne**  
la zone de douche.

**Système innovant qui associe fonctionnalité et design pour répondre à tous vos besoins pour la création de votre receveur à carrelers.**

**Pratique, rapide et moderne, ce système se compose d'éléments et finitions de première qualité :**

La membrane PROFOIL assure l'étanchéité, le bac à carrelers PROSHOWER PANEL qui garantit une pente correcte et réduit les délais de pose ; et pour finir le caniveau PROSHOWER DRAIN LATERAL KIT, disponible en plusieurs longueurs et avec des différentes grilles de finition en acier inox pour un design contemporain.





**NEW**

**PATENTED  
BREVETÉ**

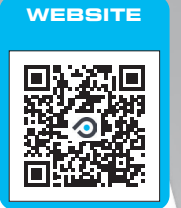

# PROHEATER SYSTEM

## PROHEATER the finest radiant system for your bathroom

Essential lines and a design that blends with your wall. Ceramic is a material that accumulates heat and radiates it evenly. PROHEATER by Progress Profiles is our new range of tiled heating systems with a modern design, to furnish your bathroom with elegance. A unique product on the market, thanks to the latest generation programmable WIFI thermostat, it is possible to switch on the system even remotely and your environment will always be warm and comfortable. PROHEATER is definitely an elegant piece of furniture heating your bathroom or any other part of your house.

## PROHEATER plus beau système rayonnant pour votre salle de bain

Lignes essentielles et un design qui se fusionnent avec votre revêtement. La céramique, un matériau qui accumule la chaleur et l'irradie uniformément. PROHEATER par Progress Profiles la nouvelle gamme de systèmes chauffants muraux revêtus de céramique au design moderne, pour décorer votre salle de bain avec élégance. Un produit unique sur le marché, grâce au thermostat programmable WIFI de dernière génération, il est possible d'allumer le système même à distance, pour toujours trouver votre ambiance chaude et confortable. PROHEATER renferme lui-même un élégant élément de mobilier, chauffage pour la salle de bains ou pour toute pièce de la maison.

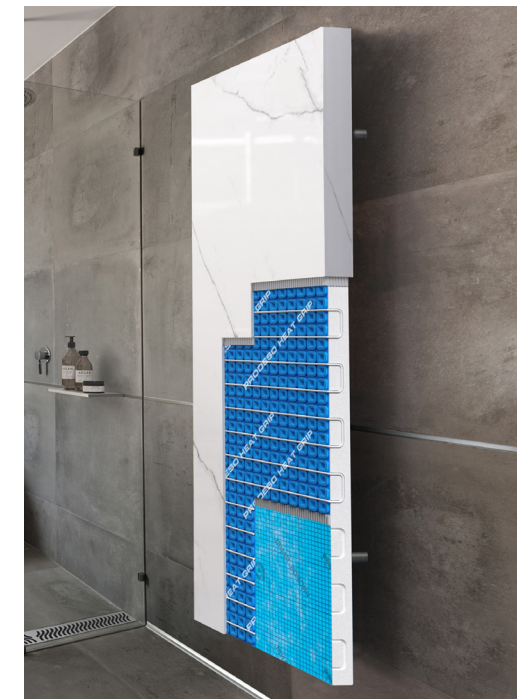



**NEW**



# PROSHELF SYSTEM

**Real design elements,**  
with hidden functional details.

**Véritables éléments de design,**  
avec des détails fonctionnels cachés.

The newcomers to the PROGRESS PROFILES product range are the **PROSHELF** and **PROSHELF DESIGN**. These furnishing accessories for the shower and kitchen are not only functional, but their contemporary design give them an elegant and minimalist look. Manufactured in stainless steel AISI 316 / 1.4404-V4A with special perforated fixing tabs that can be easily installed when tiling the wall. They can hold all your daily personal care products, giving comfort and convenience of use. Available in triangle shape with size 170x240mm and 221x300mm for corner installation and rectangle shape 115x300mm and 150x400mm for wall installation The **PROSHELF** version is tile-in shelf that assures a perfect continuity of the surface whereas the thin-shaped **PROSHELF DESIGN** enhances its minimalist design.

Les nouveaux venus de la gamme de produits PROGRESS PROFILES sont les étagères fonctionnelles pour la douche et la ses lignes élégantes et minimaliste assure un design contemporain, fabriquer en acier inox AISI 316/1.4404-V4A composés d'ailettes de fixations, faciles à installer au mur pendant la pose du revêtement céramique. Ils offrent beaucoup d'espace pour les produits de soins, donnant le confort et la commodité d'utilisation. Disponible en format triangulaire 170x240 mm et 221x300mm, pour la pose en angle et rectangulaire 115x300mm et 150x400mm, pour la pose le long du mur. La version **PROSHELF** a été conçue pour permettre le montage en même temps que la pose du carreau en assurant une parfaite continuité dans la surface du revêtement tandis que la forme mince **PROSHELF DESIGN** en exalte le design minimaliste et le style contemporain.

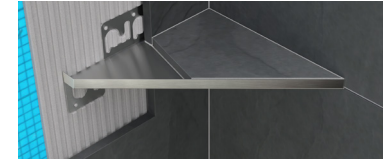

**PROSHELF**  
Triangular tilable shelf  
Étagère triangulaire à carreler

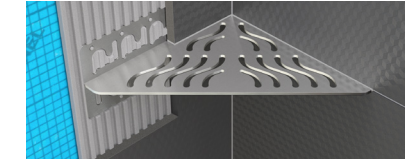

**PROSHELF DESIGN**  
Rectangular shelf  
Étagère triangulaire



**PROSHELF**  
Rectangular tilable shelf  
Étagère rectangulaire à carreler

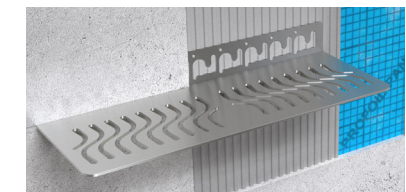

**PROSHELF DESIGN**  
Rectangular shelf  
Étagère rectangulaire





**NEW**

**ELASTIC**



# PROFOIL PRO / PROFOIL SYSTEM

## The complete waterproofing system

This waterproofing system is composed mainly by the elastic membrane **PROFOIL PRO** or by **PROFOIL** membrane and other several elements.

**PROFOIL PRO** is a waterproofing elastic polyethylene membrane with nonwoven polypropylene fabric on both side that guarantees high adhesion to the support;

**PROFOIL**: waterproofing membrane in polyethylene provided on both sides with non-woven polypropylene thermo-welded fabric that guarantees a high adhesion to the support;

**PROFOIL PASTE**: thin-layer elastic membrane, with a high workability and hydrophobicity, quick and ready to use. It is suitable to waterproof curved structures and niches where the application of the PROFOIL membrane would be difficult;

**PROBAND FIX**: single component, moisture-curing sealant with silane polymers to waterproof adjacent rolls of PROFOIL using PROBAND 150;

**PROBAND 150**: waterproof tape in polyethylene provided on both sides with non-woven polypropylene fabric that guarantees its bonding;

With PROFOIL SYSTEM, complete with all special pieces as the internal and external corner and the sealing dowel it is possible to waterproof environments in direct or occasional contact with water such as pools, bathrooms and kitchens, and with high vapour pressure such as saunas and wellness centres.

## Le système complet d'imperméabilisation

**PROFOIL/PROFOIL PRO SYSTEM** se compose de plusieurs éléments.

**PROFOIL PRO**: membrane élastique d'étanchéité en polyéthylène avec tissu non tissé en polypropylène thermosoudé des deux côtés pour assurer une adhérence élevée au support.

**PROFOIL**: membrane d'étanchéité en polyéthylène avec tissu non tissé en polypropylène thermosoudé des deux côtés pour assurer une adhérence élevée au support.

**PROFOIL PASTE**: enduit élastique de faible épaisseur, facile à travailler et hydrophobe. Rapide et prête à être utilisée pour l'étanchéité de structure en courbes et des niches où l'application de la membrane PROFOIL serait compliqué.

**PROBAND FIX**: mastic d'étanchéité monocomposant hygrodurcisseur à base de polymères de silane pour l'étanchéité des rouleaux adjacents de PROFOIL avec PROBAND 150

**PROBAND 150**: ruban imperméable en polyéthylène prévue sur les deux côtés du tissu en polypropylène non tissé qui assure son adhérence.

**PROFOIL SYSTEM**, inclut toutes les pièces spéciales, comme les angles préformés internes et externes et le passage de tube. Il est possible d'imperméabiliser les environnements en contact direct ou occasionnel avec l'eau comme les piscines, les salles de bains et les cuisines, et avec une pression de vapeur élevée comme les saunas et les centres de bien-être.

**PROFOIL PRO**



**PROFOIL**



**PROBAND 150**



**ELASTIC WELDED CORNERS AND PIPE COLLAR**  
**ANGLES PRÉFORMÉS ET COLLIER DU TUBE**

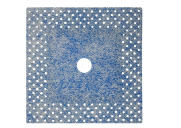
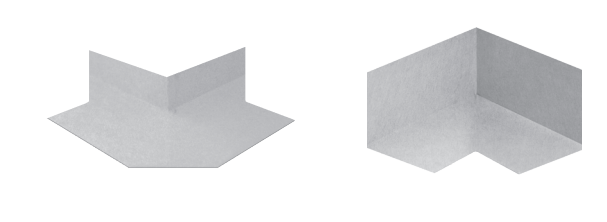

**TROWEL SPATULE**



**PROFOIL PASTE**



**PROBAND FIX**







# PROFOIL PANEL SYSTEM

**One product and many solutions** for a creative, practical and fast installation.

**Un produit et nombreuses solutions** pour une pose créative, pratique et rapide.

**PROFOIL PANEL** is a range of panels in extruded polystyrene with a density of 48 kg/m<sup>3</sup>. They are covered on both sides with a water and vapour-proof membrane. The panels, suitable for indoor applications, are stiffened, by the waterproof membranes and the adhesive used for their fixing. The panels are designed and tested to have mechanical resistance and long durability. For this reason they are therefore suitable as support for laying the tiles, to waterproof and create structures and load-bearing walls. The panels are available in a thickness of 6.35 / 9.5 / 12.7 / 15.9 / 25 / 38.1 and 50.8 mm and a size of 91.5 cm x 270 cm. PROFOIL PANEL, which allows the work to be carried out quickly and inexpensively, is suitable for indoor application with a thermal insulation function on floor, wall and ceiling. The panels can be applied on rough walls, on old supports and floors, on fixed structures in wood and metal, for the realization of partitions walls, tops for kitchens, washbasins, shelves and furniture of different types.

**PROFOIL PANEL** sont des panneaux de polystyrène extrudé d'une densité de 48 kg/m<sup>3</sup>, recouverts sur les deux faces d'une membrane imperméable à l'eau et à la vapeur. Les panneaux, adaptés aux applications internes, sont rigidifiés non seulement par la membrane imperméable mais aussi par l'adhésif utilisé pour la fixation et sont conçus et testés pour la résistance et la durée dans le temps. Pour cette raison ils sont donc adaptés comme support pour la pose de carreaux, pour imperméabiliser et pour créer des structures et des murs porteurs. Les panneaux sont disponibles avec une épaisseur de 6,35 / 9,5 / 12,7 / 15,9 / 25 / 38,1 et 50,8 mm et une dimension de 91,5 x 152,4 / 270 cm. PROFOIL PANEL permet de réaliser un travail rapide et économique et est convenable aux environnements intérieurs avec une fonction d'isolation thermique au sol, au mur et au plafond. Les panneaux peuvent être appliqués sur des murs bruts, sur des fonds anciens et des planchers, sur des structures fixes en bois et métal pour la construction de parois de division, de plans de cuisine, de lavabos étagères et de meubles de différents types.

## EXAMPLES OF APPLICATIONS FOR DIFFERENT THICKNESSES / EXEMPLES D'APPLICATIONS POUR DIFFÉRENTES ÉPESSEURS



Thickness / Épaisseur 6, 9 mm

Thickness / Épaisseur 12, 16, 25 mm

Thickness / Épaisseur 25, 38, 50 mm

**PROFOIL WASHERS**  
**CHEVILLES PROFOIL**  
(zinc-coated metal / métal zingué)



**PROFOIL WASHERS**  
**CHEVILLES PROFOIL**  
(zinc-coated metal / métal zingué)



**PROBAND 150**



**PROBAND FIX**



**PROFOIL SCREWS** (zinc-coated metal)  
**VIS PROFOIL** (métal zingué)

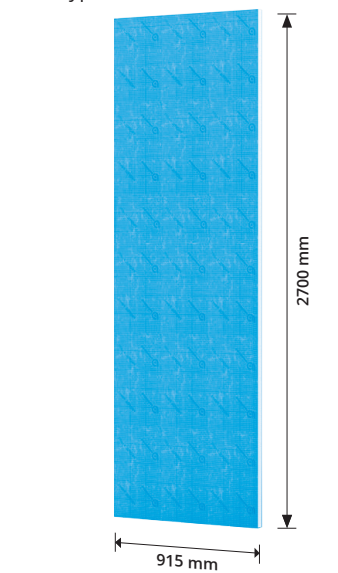





# PROTERRACE SYSTEM

## Exterior finishing details. It protects and enhances.

**PROTERRACE SYSTEM** is an innovative system for terraces and balconies projected by Progress Profiles to protect the edges of the tiles, the screed from water infiltrations and to allow a correct outflow of water. A complete and articulated range of multi-functional perimeter profiles, in powder varnished aluminium, in the shades white, gray, anthracite gray, dark brown, corten (on request beige) and stainless steel, which replace the ceramic "L corner pieces" and the thresholds in marble. The profiles are equipped with a punched flange, which guarantees a perfect grip with the adhesive, a vertical side that protects the screed from water infiltration and covers the edge of the flooring. The Drain version is completed with an innovative drip-guard and holes that allow the outflow of infiltrated water between profile and tiles. A system of excellence to enhance and protect exterior environments and restore full liveability, in ideal continuity with the interiors.

## Finitions extérieurs. Protège, embellit.

Système innovant pour terrasses et balcons, **PROTERRACE SYSTEM** a été conçu par Progress Profiles® pour protéger les bords des carreaux, la chape contre les infiltrations et pour permettre un bon écoulement de l'eau. Une gamme complète et articulée de profilés périmétriques multifonctionnels, disponible en aluminium verni: blanc, gris, gris anthracite, et sur demande en brun foncé, corten et beige, et en acier inoxydable, ils remplacent les éléments en « L » en céramique et les égouttoirs en marbre. Les profilés sont équipés d'une ailette d'ancrage perforée qui garantit une parfaite adhérence avec le support, d'une section verticale qui protège la chape des infiltrations d'eau et recouvre le bord du sol, La version "Drain" innove avec son système anti-goutte et de fentes qui permettent l'évacuation de l'eau filtrée entre le profilé et le carreau. Un système d'excellence pour améliorer et protéger la qualité extérieure et le retour à l'habitabilité totale, dans une continuité idéale avec l'intérieur.

### EMBOSSSED COLOURS / GAMME COULEURS GAUFRÉ

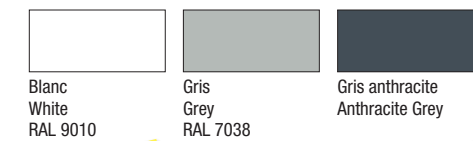

### EMBOSSSED ON DEMAND / GAUFRÉ SUR DEMANDE

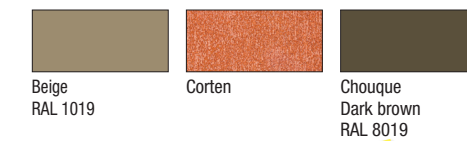

### SEMIGLOSSY ON DEMAND / SEMIGLOSS SUR DEMANDE

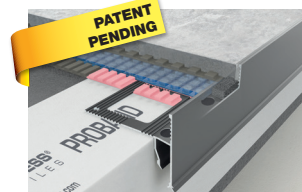

PROTERRACE  
DOUBLE DRIP



PROTERRACE  
DRAIN DRIP



PROTERRACE  
DRAIN FDP



PROTERRACE  
ECO DRIP



PROTERRACE  
PCG



PROTERRACE  
PCJ



PROTERRACE  
PC



PROTERRACE  
ECO

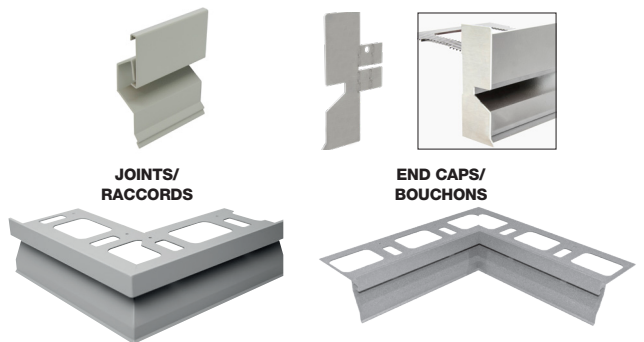

JOINTS/  
RACCORDS

END CAPS/  
BOUCHONS

EXTERNAL / INTERNAL CORNERS  
ANGLE INTERNE/ANGLE EXTERNE



**PATENTED  
BREVETÉ**

Seulement avec 2 pièces

The only one with 2 elements

Une économie de 3 pièces grâce aux croisillons en croix

Save 3 pieces on intersections

Joint completely visible

Completely visible joint

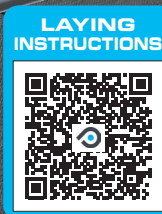

**PATENTED  
BREVETÉ**

1407796  
1424326  
2.790.556  
EP 2573296 B1  
EP 2952652 B1  
US 8.635.815 B2  
US 9.328.522 B2  
US 10.760.284  
Patents Pending

# PROLEVELING SYSTEM

## Transparency for a perfect laying.

**PROLEVELING SYSTEM** is a revolutionary and innovative system to make the laying easy and quick only with two elements (leveller and tie-rod). A complete range of levellers in form of cross, T and linear of 1, 2, 3 and 5 mm, for floor and wall with thickness from 3 to 40 mm.

The white levellers in form of T and cross, and the light blue linear levellers have a threaded pin where the tie rod should be screwed. The tie rod in transparent polyethylene has holes to check if tiles and joints are aligned. Other parts of the system are:

**PROTECTION CAP:** to protect the surface of floors as marbles, natural stones and polished porcelain tiles from possible scratches due to the tie rod rotation.

**UNSCREWING DEVICE:** to remove the broken levellers from tie rod using a drill.

**PROLEVELING WEDGE SYSTEM:** the leveling system with wedges improved in efficiency, ergonomics and in compliance with regulations, thanks to the fins directly fixed on the base.

**MULTISPACER:** patented multi-thickness spacer reusable over tile with the function of laying cross, T and linear in a single product

## Transparence maximale pour une pose parfaite.

**PROLEVELING SYSTEM** est un système révolutionnaire et innovant qui permet une installation simple et rapide avec seulement deux éléments (niveleur et tirant). Une gamme complète de niveleurs en croix, en T et linéaires de 1, 2, 3 et 5 mm pour les sols et les murs de 3 à 40 mm d'épaisseur. Les niveleurs en T et en croix, de couleur blanche et linéaires de couleur bleu ciel, sont munis d'une tige filetée qui permet la rotation du tirant. Le tirant, en polyéthylène transparent, est muni d'une série de trous qui permettent à l'utilisateur de vérifier l'alignement des carreaux et l'uniformité des joints. Le système comprend également :

**PROTECTION CUP:** Il protège des rayures les surfaces délicates telles que le marbre, la pierre naturelle et le grès cérame lappato par l'action du tirant en rotation.

**UNSCREWER:** permet d'enlever de façon pratique et rapide, les niveleurs cassés du tirant à l'aide d'un foret commun.

**PROLEVELING WEDGE SYSTEM:** le système de nivellement avec cales amélioré en efficacité, ergonomie et dans le respect des réglementations, grâce aux ailettes directement fixées sur la base.

**MULTISPACER:** Entretoise multi-épaisseur brevetée réutilisable sur carrelage avec fonction de pose transversale, en T et linéaire en un seul produit

### PROLEVELING SYSTEM

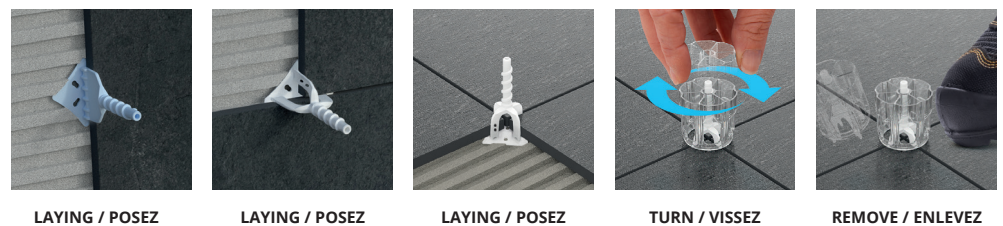

### PROLEVELING WEDGE SYSTEM

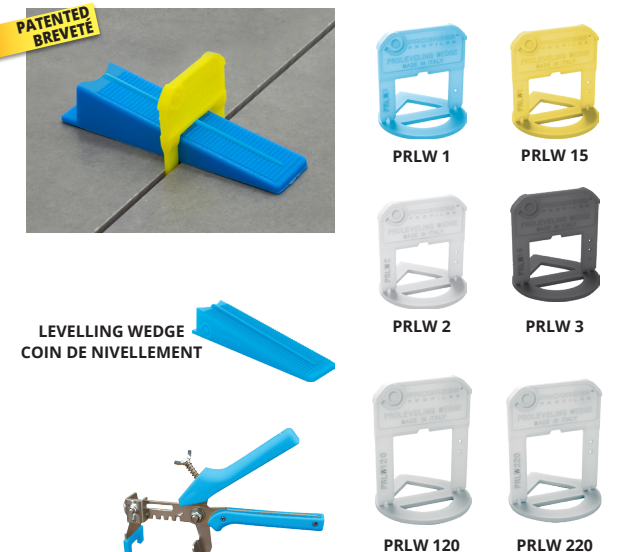

### MULTISPACER





**PATENTED  
BREVETÉ**

LAYING  
INSTRUCTIONS



VIDÉO  
D'INSTALLATION

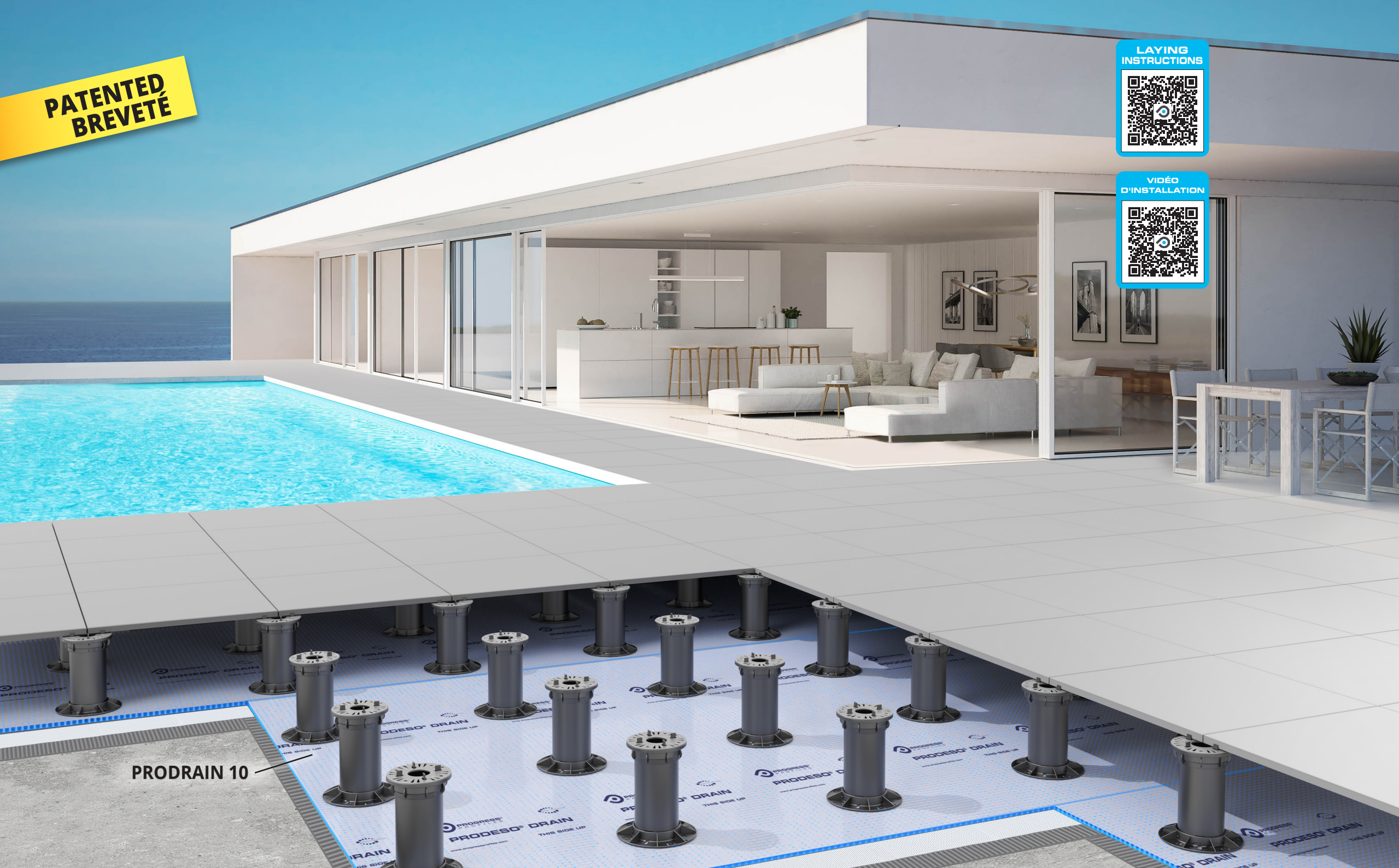

PRODRAIN 10

# PROSUPPORT TUBE SYSTEM

**The most practical, fast and flexible system** that reaches the desired height.

**PROSUPPORT TUBE SYSTEM** is an adjustable and modular supports system for outdoor floating floors from the height of 29 mm to 1000 mm. The system is composed of 1 base, 2 screws, 1 flange, 2 heads and several pvc pipes to obtain the requested height. Both heads, according to the screw, can be fix or self-levelling.

**Le système le plus pratique, rapide et flexible** qui atteint la hauteur souhaitée.

**PROSUPPORT TUBE SYSTEM** est un système de supports modulaires et réglables pour la pose de dalles en forte épaisseur pour une hauteur variable entre 29 mm et 1000 mm. Le système se compose d'une base, 2 pas de vis, 1 bride, 2 têtes et une série de tubes utiles à atteindre les différentes hauteurs. La tête en fonction du sens dans laquelle elle est vissée, peut être soit fixe ou auto-nivelante.



BASE+SCREW  
BASE + VIS



HEAD  
TÊTE



ANTI-NOISE AND  
ANTI-SLIP RUBBER DISK  
CAOUTCHOUC ANTIBRUIT,  
ANTIDÉRAPANT



CONNECTION  
BAGUE DU RACCORD



PIPE  
TUBE



ADJUSTING KEY  
CLÉ DE RÉGLAGE



PERIMETER SPACER  
ESPACEUR PÉRIMÉTRIQUE



PROSUPPORT  
PROFILE T



PROSUPPORT  
PROFILE N



PROSUPPORT  
PROFILE A-B



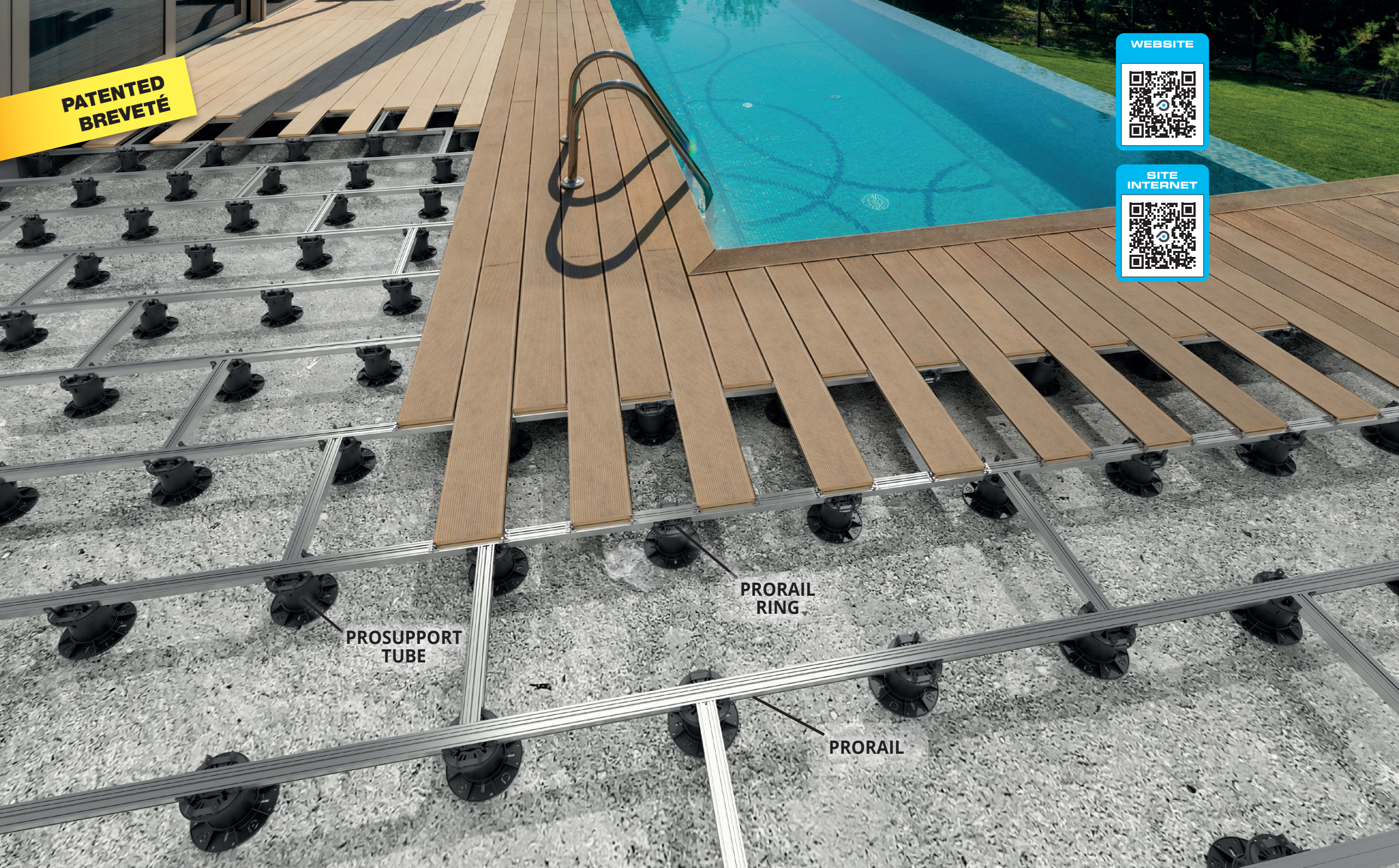

**PATENTED  
BREVETÉ**



**PROSUPPORT  
TUBE**

**PRORAIL  
RING**

**PRORAIL**

# PRORAIL SYSTEM

**A workmanlike tiling anywhere,**  
everywhere for any type of outdoor raised  
flooring.

**PRORAIL SYSTEM** is a modular system composed of aluminium joists to lay floating floors of any size, to create steady and modular substructures together with **PROSUPPORT TUBE** and **PROSUPPORT SLIM**. The system consists of two aluminium joists, **PRORAIL** and **PRORAIL RET**, one fastening ring **PRORAIL RING**, two cross spacers with removable flaps **PRORAIL SPACER** and one anti-noise and anti-slip rubber **PRORAIL RUBBER**

**Poses infinies dans les règles de l'art**  
pour chaque type de pavage extérieur  
surélevé.

**PRORAIL SYSTEM** est un système modulaire de rails en aluminium pour la pose sur plots qui permet de réaliser des structures stables et modulaires avec **PROSUPPORT TUBE** et **PROSUPPORT SLIM**. Le système se compose de deux rails en aluminium, **PRORAIL** et **PRORAIL RET**, une bague de fixation, **PRORAIL RING**, de deux croisillons de séparation avec ailettes sécables **PRORAIL SPACER** et de un caoutchouc antibruit et antidérapant **PRORAIL RUBBER**.

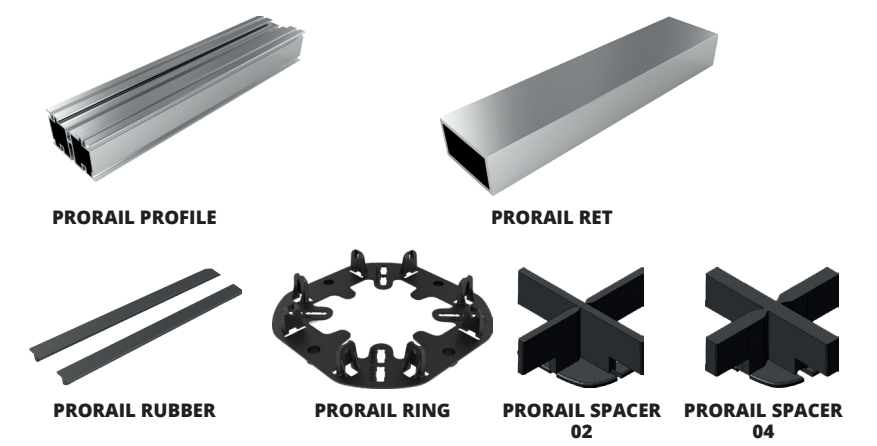
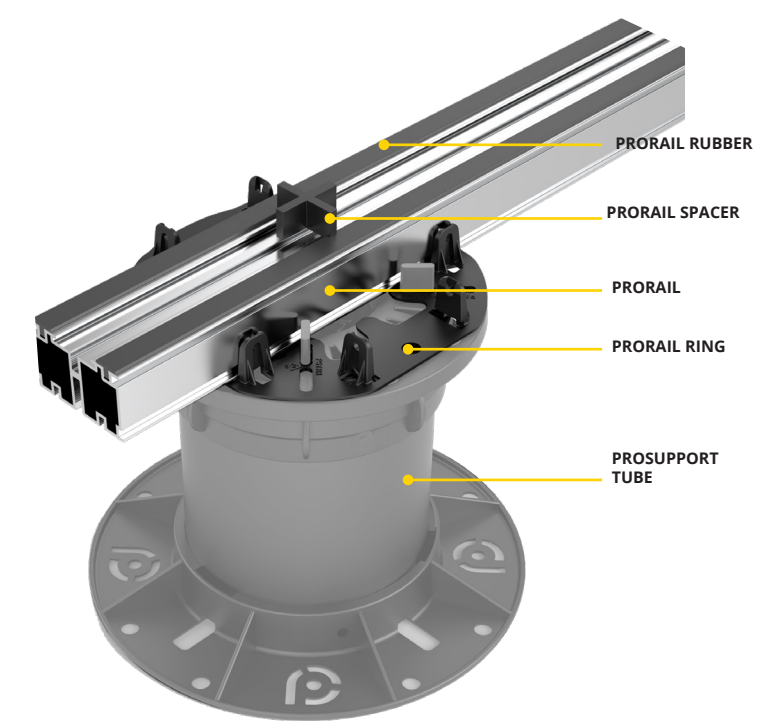





WEBSITE



SITE INTERNET



# PROSUPPORT SLIM SYSTEM

**The thinnest result with a unique millimeter-precision** the advanced modular system for outdoor raised floors.

**PROSUPPORT SLIM** is a modular system to make outdoor floating floors from 10 to 40 mm height, it is composed of two bases of 10 mm height, levellers of 10 mm thickness and anti-noise and anti-slip disks. Thanks its modularity the system allows to make, from a height of 10 mm, all heights with 2 mm interval using the levellers.

**Finesse maximale, précision au millimètre** Le système modulaire évolué pour sols extérieurs surélevés.

**PROSUPPORT SLIM** est un système de plots modulaire pour la pose surélevée de hauteur variable entre 10 et 40 mm, composé par 2 bases de hauteur 10 mm, des niveleurs avec épaisseur de 2 mm et disques antibruit et antidérapants. Grace à sa modularité, le système permet de réaliser, à partir de 10 mm, toutes les hauteurs de 2 en 2 millimètres par superposition au moyen des niveleurs.

## ADVANTAGES:

- Floating Installation from 1 cm to 4 cm;
- Extreme strength, stability and millimetric adjustment;
- With the special PRORAIL RING it's possible to obtain very low thickness joists structures;

## AVANTAGES:

- Pose surélevée de 1 cm à 4 cm
- Robustesse extrême, stabilité et réglage millimétrique;
- Avec l'anneau spécial PRORAIL RING, il est possible d'obtenir des structures à poutres de faible épaisseur;



BASE WITH FLAPS / BASE AVEC AILETTES 2 mm

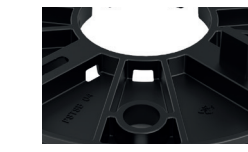

BASE WITH FLAPS / BASE AVEC AILETTES 4 mm

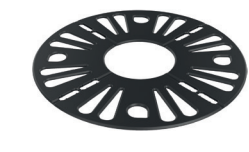

LEVELLER / NIVELEUR



ANTI-NOISE AND ANTI-SLIP DISK  
CAOUTCHOUC ANTIBRUIT, ANTIDÉRAPANT

## LAYING EXAMPLES OF PROSUPPORT SLIM SYSTEM EXEMPLE D'INSTALLATION PROSUPPORT SLIM SYSTEM



Height / hauteur  
10 mm  
Needed Items / Aticles utilisés:  
PSTSB 02/04



Height / hauteur  
12 mm  
Needed Items / Aticles utilisés:  
PSTSB 02/04 - PSTSL 02



Height / hauteur  
14 mm  
Needed Items / Aticles utilisés:  
PSTSB 02/04 - 2 x PSTSL 02



Height / hauteur  
20 mm  
Needed Items / Aticles utilisés:  
2 x PSTSB 02/04



Height / hauteur  
30 mm  
Needed Items / Aticles utilisés:  
3 x PSTSB 02/04



Height / hauteur  
26 mm  
Needed Items / Aticles utilisés:  
2 x PSTSB 02/04 - 3 x PSTSL 02



Height / hauteur  
28 mm  
Needed Items / Aticles utilisés:  
2 x PSTSB 02/04 - 4 x PSTSL 02





WEBSITE



SITE INTERNET



# PROLEDLIGHT SYSTEM

**The art of furnishing**  
in a new light.

**PROLED SYSTEM** is the innovative LED range of Progress Profiles inclusive of profiles for walls, stairs and skirtings, easy to install and of great aesthetic value for modern environments, where a warm ambience and inspiring optical effects have an important role. A system that reinvents the concept of profile, and brings the element light into play as bright and new creative solution for a new way of fitting-out and live in private and public spaces in an aesthetic-emotional dimension. A project of contemporary style, result of an advanced research and development made with young professionals of the architecture world, to test new solutions and satisfy the technical needs of design and creative fitting-out of public and residential environments.

**L'art de la décoration**  
sous un jour nouveau.

**PROLED SYSTEM** représente la ligne innovante des Progress Profiles® comprenant des profilés les murs des profilés pour les marches et les plinthes. Facile à installer et de grande valeur esthétique destinés à des intérieurs modernes et à la mode où une atmosphère chaleureuse des effets optiques évocateurs jouent un rôle majeur. Un système qui réinvente le concept de profilé, en mettant en jeu l'élément lumineux comme une solution créative brillante et sans précédent pour une nouvelle façon de décorer et de vivre l'espace public et privé, en l'enrichissant de personnalité, de dynamisme et d'une dimension esthétique et émotionnelle évocatrice. Un projet de style purement contemporain, fruit d'une recherche et d'un développement de pointe menés en étroite collaboration avec des professionnels jeunes et originaux du monde de l'architecture, pour expérimenter de nouvelles solutions capables de satisfaire des exigences techniques et de design particulières et spécifiques dans la décoration créative d'environnements publics et résidentiels.



**PROSKIRTING GILED**  
(en collaboration avec Arch.Gilberto Toneguzzi)  
Breveté 280029 - Patented 3027825B1

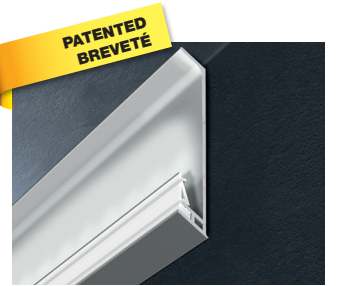

**PROSKIRTING LED**

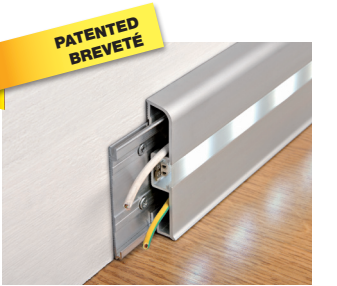

**PROLISTEL LED**



**PROSTAIR LED**





PATENTED  
BREVETÉ

WEBSITE



SITE  
INTERNET



# PROMULTIFIX SYSTEM

## The better top, for every solution

It is a system composed by a special TOP with adhesive, with a visible surface of 44.7 mm, in anodized aluminium or covered with wood-effect film. The aluminium TOP can be fixed to the floor in different ways.

**With adhesive:** the Top is provided on both sides with a hotmelt adhesive that guarantees a strong adhesion.

**With nylon anchors:** after having drilled the support every about 50 cm with a 6 mm tip and having inserted the nylon anchors into the TOP, using a piece of wood and a hammer it is possible to fix the TOP by beating it.

**Support with removable spacers:** after removing the spacers in a height higher than the desired one, insert the support into the TOP, remove the protective film and place the TOP along the perimeter.

**"Flatten down Base":** after the insertion of the "flatten-down base" into the TOP, press firmly until the TOP lays down on the flooring.

Thanks to its particular design the TOP can be used to join floors at the same level, to cover joints, to connect floors to different levels and to finish the flooring along the perimeters.

## Le meilleur top, pour chaque solution

Ce système se compose d'un TOP spécial avec un adhésif de 44,7 mm de surface visible en aluminium anodisé ou revêtu avec un film à effet bois. Le TOP en aluminium peut être fixé au sol par une multitude de moyens.

**Avec adhésif:** le TOP est fourni sur les deux côtés d'un adhésif thermofusible qui assure une adhérence forte.

**Avec chevilles:** après avoir percé le support tous les 50 cm environ avec un forêt de 6 mm et après avoir inséré les chevilles dans le plan, en utilisant un morceau de bois et un marteau, vous pouvez fixer le plan en le battant.

**Support avec pieds amovibles:** après avoir enlevé les pieds plus hauts que la hauteur désirée, insérer le support dans le plan, enlever le film protecteur en dessous et positionner le plan le long du périmètre

**Base de compression:** après avoir inséré le plan dans l'encastrement de la base de compression, appuyer fermement jusqu'à ce que le plan repose sur le sol.

Grâce à sa conception particulière, le plan peut être utilisé à la fois pour joindre les sols au même niveau, pour couvrir les joints, pour relier les sols à différents niveaux et pour finir les sols le long des périmètres.

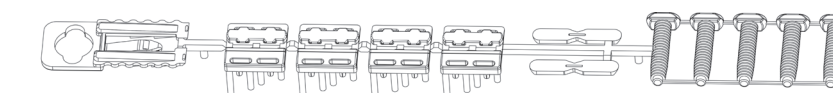





2022/23

[www.progressprofiles.com](http://www.progressprofiles.com)

Sede /Headquarter

**Progress Profiles SpA**

Via Le Marze 7  
31011 ASOLO (TV) Italy  
Tel. +39 0423 950398  
Fax +39 0423 950979  
Azienda certificata  
UNI EN ISO 9001:2015

[info@progressprofiles.com](mailto:info@progressprofiles.com)

Filiale /Branch Office & Warehouse

**Progress Profiles America Inc.**

4 Middlebury Boulevard (Unit 14)  
Randolph, New Jersey 07869  
U.S.A  
Tel. 001 973 584 2650  
Fax 001 973 584 2657

[usa@progressprofiles.com](mailto:usa@progressprofiles.com)

Filiale /Branch Office & Warehouse

**Progress Profiles Middle East LLC**

AL QUOZ INDUSTRIAL FOURTH  
26th Street, Showroom No. 1  
Dubai, U.A.E.  
Tel. 00971-04 325 1499  
Fax 00971-04 325 1466  
P.O. BOX: 29101

[uae@progressprofiles.com](mailto:uae@progressprofiles.com)

Filiale /Branch Office & Warehouse

**Progress Profiles España S.L.**

Elche Parque Industrial  
Calle German Bernacer N° 15  
03203 Elche Alicante  
España / Spain  
Tel. +34 965 057 279  
Fax +34 966 054 073

[ppe@progressprofiles.com](mailto:ppe@progressprofiles.com)



Available on the  
App Store

GET IT ON  
Google Play



**37**  
ANNIVERSARY 1985-2022